

新北市首頁系統 操控原力進化 (CentOS)



新北市政府教育局
教育研究及資訊發展科
林璟豐

80723456 # 516

大綱



- CentOS 安裝
- 網路管理
- SSH 管理
- 忘記 root 密碼
- DNS Server 管理
- 紀錄管理
- 網頁伺服器管理
- Let's Encrypt 憑證申請
- Bash Script 實作
- 備份管理
- 擴充硬碟

CentOS 7 安裝



CentOS 7

Install CentOS 7
Test this media & install CentOS 7

Troubleshooting >

Press Tab for full configuration options on menu items.

Automatic boot in 53 seconds...

- Press the **<ENTER>** key to begin the installation process.

```
[ OK ] Started Show Plymouth Boot Screen.
[ OK ] Reached target Paths.
[ OK ] Reached target Basic System.
[  8.5105981 sd 2:0:0:0: [sda] Assuming drive cache: write through
[ 11.1612991 dracut-initqueue[041]: mount: /dev/sr0 is write-protected, mounting read-only
[ OK ] Started Show Plymouth Boot Screen.
[ OK ] Reached target Paths.
[ OK ] Reached target Basic System.
[ 11.1612991 dracut-initqueue[041]: mount: /dev/sr0 is write-protected, mounting read-only
[ OK ] Created slice system-checkisomd5.slice.
Starting Media check on /dev/sr0...
/dev/sr0: 4746f1bdfe9ab61a3b7a9a7227639841
Fragment sums: cc495d9e136c81ead92f382ef2f9d59118269d277a5cd55b91f6368991c1
Fragment count: 20
Press [Esc] to abort check.
Check progress: 05.9%
```

CentOS 7 安裝



CENTOS 7 安裝

us Help!

歡迎使用 CENTOS 7。

您想使用哪種語言安裝？

Ἑλληνικά	Telugu	简体中文(中国)
Тоҷикӣ	Tamil	繁體中文(台灣)
ไทย	Tamil	繁體中文(中華人民共和國香港特別行政區)
Türkçe	Turkish	简体中文(新加坡)
Українська	Ukrainian	
اردو	Urdu	
Tiếng Việt	Vietnamese	
中文	Chinese	
isiZulu	Zulu	

在此處輸入可搜尋。

退出(O) 繼續(C)

CENTOS 7 安裝

cn Help!

安裝摘要

本地化設定

- 日期時間(T) 亞洲/台北 時區
- 鍵盤配置(K) 漢語
- 語言支援(L) 繁體中文(台灣)

SECURITY

- SECURITY POLICY No profile selected

軟體

- 安裝來源(I)
- 軟體選擇(S)

退出(O) 開始安裝(B)

在您按下「開始安裝」之前，我們不會對您的磁碟進行任何動作。

在繼續下個步驟之前，請先完成有標記此圖示的項目。

CentOS 7 安裝



CENTOS 7 安裝

完成(D)

基礎環境

- 最小型安裝
基本功能。
- 運算節點
用來進行運算和處理的安裝程序。
- 基礎架構伺服器
用來操作網路基礎架構服務的伺服器。
- 檔案和列印伺服器
企業用檔案、列印以及儲存伺服器。
- 基本網站伺服器
用來服務靜態和動態網路內容的伺服器。
- 虛擬主機
最小型的虛擬化主機。
- 含有 GUI 的伺服器
用來透過 GUI 執行網路基礎架構服務的伺服器。
- GNOME 桌面環境
GNOME 是個容易上手且容易使用的桌面環境。
- KDE Plasma Workspaces
KDE Plasma Workspaces 是個高度可配置的圖形使用者介面，它包含了控制面板、桌面環境、系統圖示和桌面應用程式，以及許多功能強大的 KDE 應用程式。
- 用來進行開發和建立的工作站
用來進行軟體、應付、圖形或是內空開發的工作站。

所選環境的附加元件

- 備份客戶端
用來連至備份伺服器並進行備份的客戶端工具。
- 除錯工具
用來為執行不正常的應用程式除錯並為效能問題進行診斷的工具。
- 目錄客戶端
用來整合入一個由目錄服務所管理的網路的客戶端。
- 客座代理程式
在 hypervisor 下執行時所使用的代理程式。
- 硬體監控程式工具
用來監控伺服器硬體的一組工具。
- Java 平台
CentOS Linux Server 和 Desktop Platforms 的 Java 支援。
- 大型檔案系統效能
大型系統的效率支援工具。
- 負載平衡器
網路流量的負載平衡支援。
- MariaDB 資料庫客戶端
MariaDB SQL 資料庫客戶端與相聯套件。
- 網路檔案系統客戶端
讓系統可連至網路儲存裝置。

CENTOS 7 安裝

安裝摘要

SECURITY POLICY
No profile selected

軟體

安裝來源(I)
本地端媒體

系統

安裝目的地(D)
已選擇自動磁碟分割

網路與主機名稱(N)
未連線

軟體選擇(S)
含有 GUI 的伺服器

KDUMP
已啟用 Kdump

退出(O) 開始安裝(B)

在您按下「開始安裝」之前，我們不會對您的磁碟進行任何動作。

在繼續下個步驟之前，請先完成有標記此圖示的項目。

CentOS 7 安裝



安裝目的地 CentOS 7 安裝

完成(D) Help!

裝置選擇

請選取您想要安裝的目標裝置。直到您按下主選單的「開始安裝」按鈕為止，我們都不會碰觸它們。

本機標準磁碟

20 GiB

VMware, VMware Virtual S

sda / 20 GiB 可用

我們不會更動到留在此處未選取的磁碟。

特殊磁碟與網路磁碟

加入磁碟(A)...

我們不會更動到留在此處未選取的磁碟。

其它儲存選項

分割硬碟

自動配置磁碟分割 (u) 讓我自行配置磁碟分割 (l)。

我想製成額外的可用空間 (m)

完整磁碟摘要與開機載入器(F)...

已選取 1 顆磁碟； 20 GiB 容量； 20 GiB 可用

手動處理分割 CentOS 7 安裝

完成(D) Help!

新的 CentOS 7 安裝

您尚未為您的 CentOS 7 安裝建立任何掛載點。您可以

- 請點按這裡讓系統自動建立(C)。
- 點按「+」鍵方建立新的掛載點。

新的掛載點將使用以下磁碟分割格式：

LVM

當您為您的 CentOS 7 安裝建立掛載點時，您可在此處檢視其詳細資料。

+ - ↻

可用空間 20 GiB 所有空間 20 GiB

已選擇 1 個儲存裝置(S)

全部重設(R)

CentOS 7 安裝



CENTOS 7 安裝

完成(D)

新的 CentOS 7 安裝

系統	大小
/boot sda1	500 MiB
/ centos-root	17.47 GiB
swap centos-swap	2048 MiB

掛載點(P): /boot

需要容量(D): 500 MiB

裝置類型(T): 標準分割區 加密(E)

檔案系統(Y): xfs 重新格式化(O)

標籤(L):

名稱(N): sda1

可用空間: 992.5 KiB 所有空間: 20 GiB

已選擇 1 個儲存裝置(S)

全部重設(R)

CENTOS 7 安裝

完成(D)

新的 CentOS 7 安裝

變更的摘要

在您返回主選單並選擇安裝後，您的自訂設定會對您所選的磁碟產生下列更動：

命令	動作	類型	裝置名稱	掛載點
1	Destroy Format	Unknown	sda	
2	建立格式	分割表 (MSDOS)	sda	
3	建立裝置	partition	sda1	
4	建立格式	xfs	sda1	/boot
5	建立裝置	partition	sda2	
6	建立格式	physical volume (LVM)	sda2	
7	建立裝置	lvmvg	centos	
8	建立裝置	lvmlv	centos-swap	
9	建立格式	swap	centos-swap	
10	建立裝置	lvmlv	centos-root	
11	建立格式	xfs	centos-root /	

取消並返回自訂分割(C) 接受變更(A)

可用空間: 992.5 KiB 所有空間: 20 GiB

已選擇 1 個儲存裝置(S)

全部重設(R)

CentOS 7 安裝



CentOS 安裝摘要

CENTOS 7 安裝
cn Help!

SECURITY

SECURITY POLICY
No profile selected

軟體

安裝來源(I)
本地端媒體

軟體選擇(S)
含有 GUI 的伺服器

系統

安裝目的地(D)
已選擇自訂磁碟分割

KDUMP
已啟用 Kdump

網路與主機名稱(N)
未連線

退出(O) 開始安裝(B)

在您按下「開始安裝」之前，我們不會對您的磁碟進行任何操作。

CentOS 組態

CENTOS 7 安裝
cn Help!

用戶設定

ROOT 密碼
尚未設定 root 密碼

用戶建立(U)
不會建立使用者

正在於 /dev/sda 上建立 diskLabel

CentOS Virtualization SIG
Virtualization in CentOS, virtualization of CentOS.
wiki.centos.org/SpecialInterestGroup

在繼續下個步驟之前，請先完成有標記此圖示的項目。

CentOS 7 安裝



CENTOS 7 安裝

ROOT 密碼

完成(D)

root 是用來管理系統的帳號。請為 root 使用者訂立密碼。

Root 密碼: [password field]

確認(C): [password field]

強固

CENTOS 7 安裝

組態

用戶設定

ROOT 密碼
Root 密碼已設定

用戶建立(U)
不會建立使用者

正在執行安裝後的設定工作

CentOS Virtualization SIG
Virtualization in CentOS, virtualization of CentOS.
wiki.centos.org/SpecialInterestGroup

CentOS 7 安裝



組態 CENTOS 7 安裝

用戶設定

ROOT 密碼
Root 密碼已設定

用戶建立(U)
不會建立使用者

已完成！

CentOS 現在已成功安裝在您的系統上，並準備好供您使用。
現在就請重新啟動並開始使用吧！

重新開機(R)

使用此產品受以下授權協議所控管：/usr/share/centos-release/EULA

```
CentOS Linux 7 (Core)  
Kernel 3.10.0-957.el7.x86_64 on an x86_64  
localhost login: root  
password:  
root@localhost ~]#
```

網路管理



- 查詢 IP 位址：
 - # `ip address` (或 # `ifconfig`)
- 查詢連線狀態：
 - # `nmcli connection show`
- 查看連線設定檔：
 - # `nmcli con show ens33`
- 啟用連線設定檔：
 - # `nmcli con up ens33`
- 停用連線設定檔：
 - # `nmcli con down ens33`

網路管理



- ip 指令：
 - # ip addr show ens33 (顯示該裝置的IP資訊)
 - # ip -s -h link show ens33 (顯示該裝置的統計)
 - # ip route (顯示路由表)
- 建立連線設定檔：
 - # nmcli con add con-name "static"
type ethernet ifname ens33 autoconnect yes
ipv4.addresses 163.20.174.xxx/24
ipv4.gateway 163.20.174.254
ipv4.method manual
ipv4.dns 203.72.153.153
+ipv4.dns 203.72.153.154
ipv6.addresses 2001:288:228F:5::xxx/64
ipv6.gateway 2001:288:228F:5::FF
ipv6.method manual
ipv6.dns 2001:288:2200:121::153
+ipv6.dns 2001:288:2200:121::154

網路管理

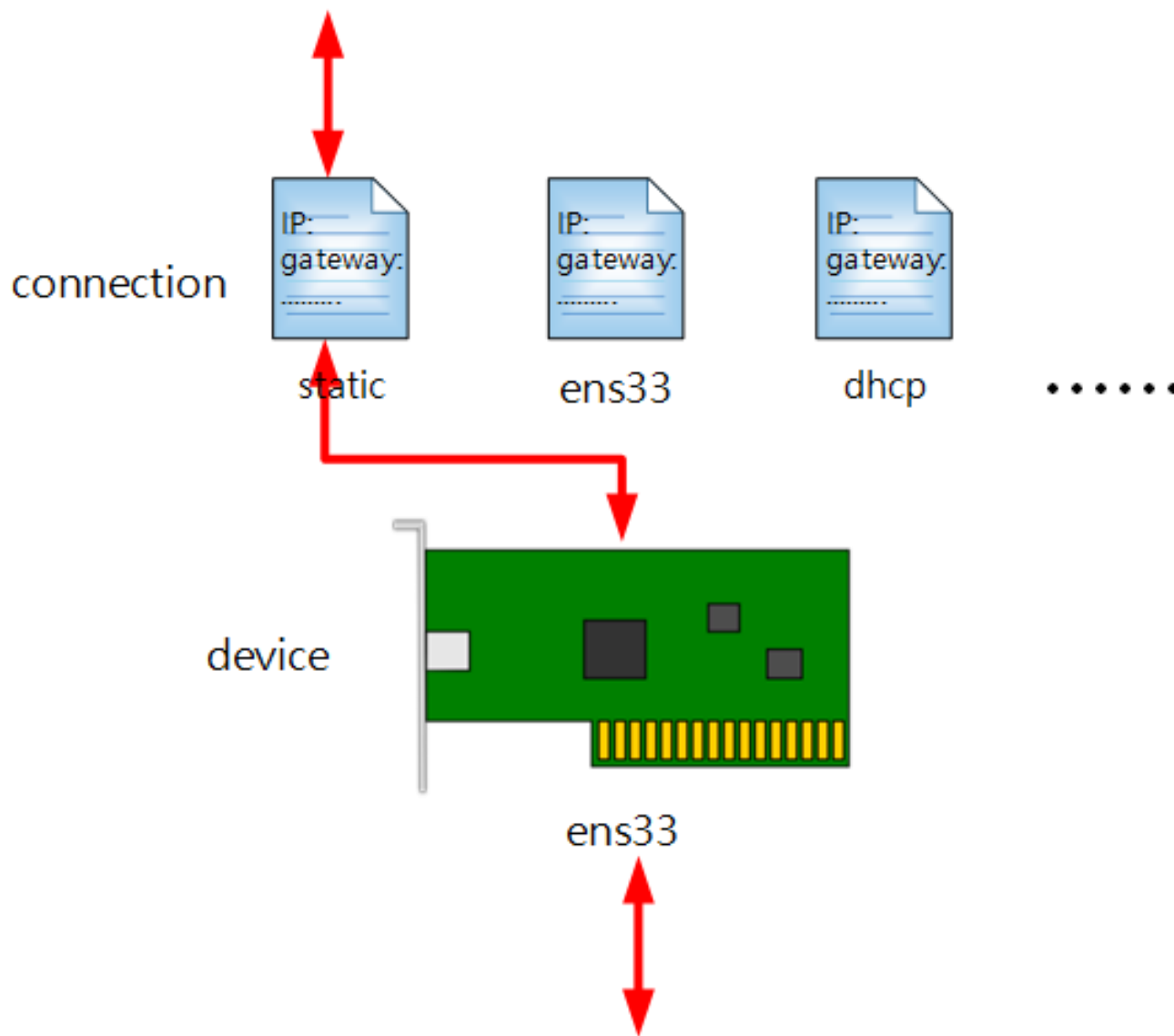

網路管理



- 測試網路連通：
 - # `ping -c4 IP位址` (加選項 -6 即可 ping IPv6)
 - # `ping 8.8.8.8`
 - # `ping -6 2001:4860:4860::8888`
 - # `ping -c4 網址(FQDN)` (順便測 DNS 解析)
 - # `ping www.hinet.net`
 - # `ping -6 www.hinet.net`
- 查詢 DNS 設定：
 - # `cat /etc/resolv.conf`
- 查詢 hosts 紀錄：
 - # `cat /etc/hosts`

網路管理



- 查詢 hosts 紀錄：
 - # `cat /etc/hosts`
- 名稱解析順序：
 - Local Cache --> Local Hosts --> DNS
- DNS 解析測試：
 - # `nslookup www.google.com`
 - # `nslookup -q=a www.google.com`
 - # `nslookup -q=aaaa www.google.com`
 - # `nslookup -q=ns dfsh.ntpc.edu.tw`
 - # `host www.hinet.net`

網路管理



- 路由測試：
 - # `traceroute -n 168.95.1.1`
 - # `traceroute -n www.google.com`
- 查詢主機名稱：
 - # `hostname`
- 設定主機名稱：
 - # `hostnamectl set-hostname centosNUM`
(NUM 為 IP 位址末碼)
- 查詢主機相關資訊：
 - # `hostnamectl status`

SSH 管理



- 查看 SSHD 服務是否啟用：
 - # `systemctl status sshd.service`
- 查看防火牆是否允許 SSH (port 22) 通過：
 - # `firewall-cmd --list-all`
- CentOS 使用 SSH 連線
 - # `ssh USERNAME@HOSTNAME "Command"`
 - # `ssh root@localhost`
 - # `ssh root@localhost "ls -l /tmp"`
 - # `ssh root@163.20.174.xxx`
- PuTTY
 - <https://www.putty.org/>
- xShell
 - <https://www.netsarang.com/en/xshell/>
- 編輯使用環境：
 - # `vi /root/.bashrc`
alias vi='vim'

SSH 管理



- 檢視目前登入系統的帳號：
 - # **who**
- 檢視目前登入帳號及正在做什麼：
 - # **w**
- 查詢帳號最後一次登入的訊息：
 - # **lastlog**
- 查詢目前及過去登入的帳號訊息：
 - # **last**
- 查詢過去失敗的登入記錄：
 - # **lastb**

SSH 管理



- 編輯 SSH 伺服器設定檔：
 - # `vi /etc/ssh/sshd_config`
`PermitRootLogin yes` (是否允許root登入)
`PasswordAuthentication yes` (是否允許密碼方式登入)
`MaxAuthTries 6` (最多錯誤密碼次數)
`PubkeyAuthentication yes` (是否允許Public key)
`UseDNS no` (是否使用dns反查)
- 重新載入 SSHD：
 - # `systemctl reload sshd`
- 重新啟動 SSHD：
 - # `systemctl restart sshd`

SSH 管理



- 對稱式加密

加密解密使用同一把金鑰

- 非對稱式加密

產生公鑰(Public Key)及私鑰(Private Key)，利用其中一把金鑰加密，只能用另一把金鑰解密

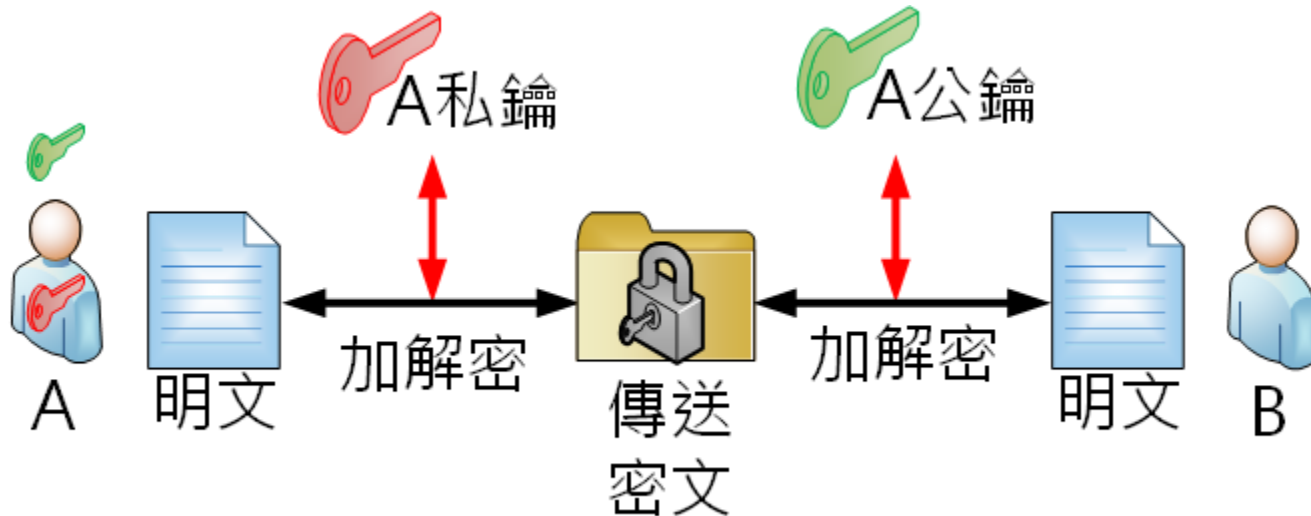



- SSH Key-Based Authentication

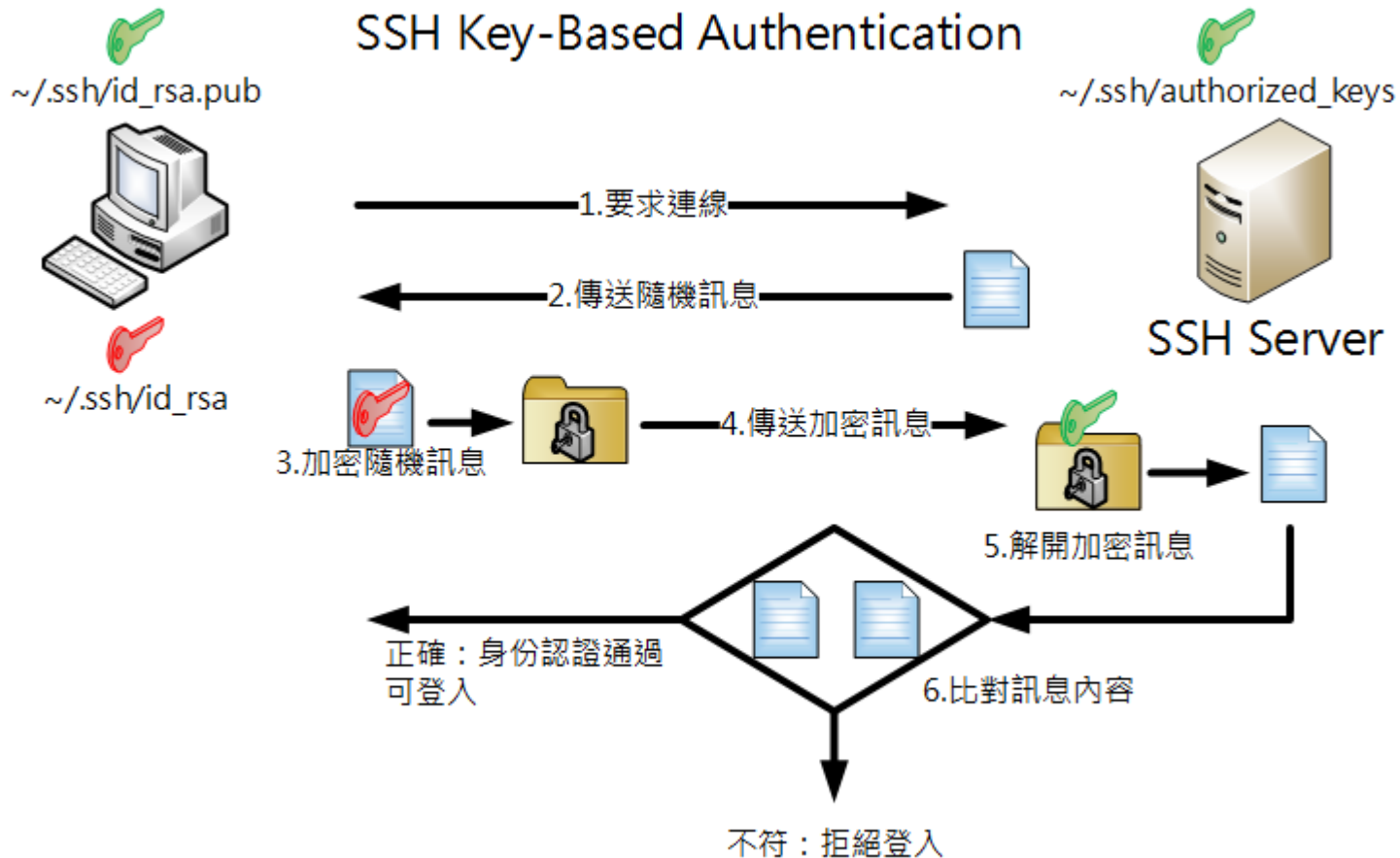

SSH 管理



- 金鑰認證方式登入：
 - # `ssh-keygen` (產生公鑰及私鑰)
 - # `ls -l ~/.ssh` (檢視生成的公私鑰)
 - # `ssh-copy-id root@localhost` (上傳公鑰)
 - # `ssh root@localhost` (免密碼直接登入)
- 檢視已上傳公鑰：
 - # `cat ~/.ssh/authorized_keys`
- 金鑰方式登入其他主機：
 - # `ssh-copy-id root@163.20.174.xxx`

SSH 管理



- puttygen 產生金鑰：
 - 開啟 puttygen.exe

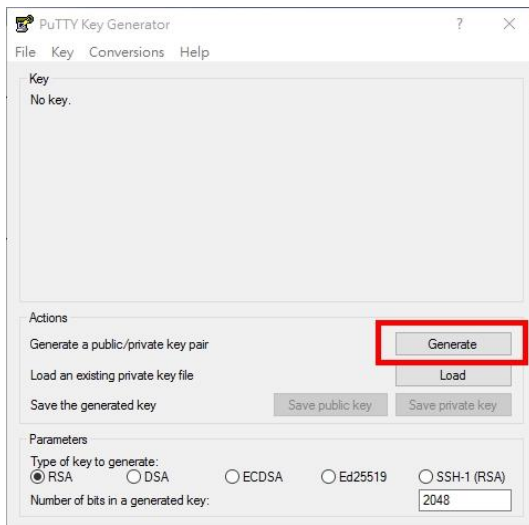

點 Generate

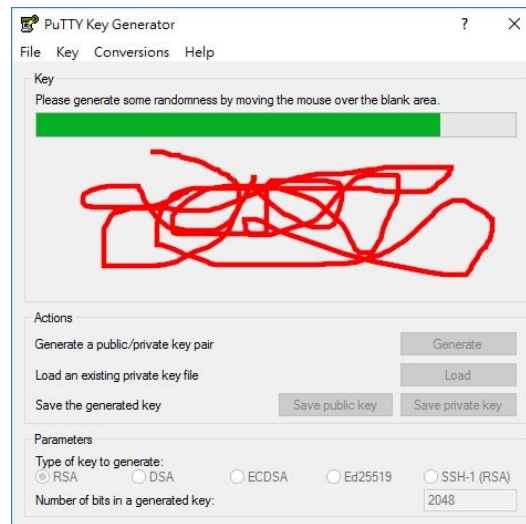

滑鼠於空白處任意移動

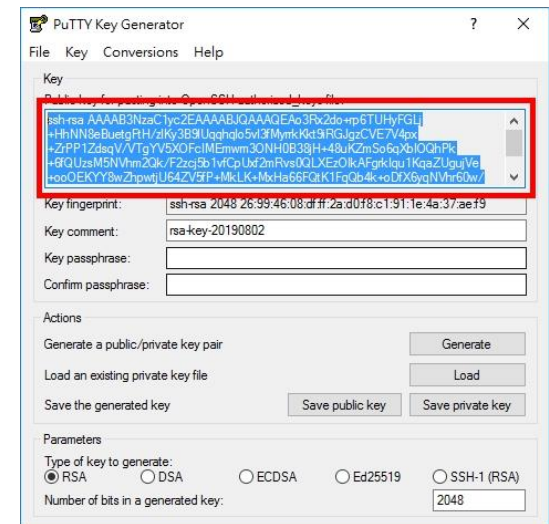

將公鑰全選、複製

SSH 管理



- puttygen 產生金鑰：

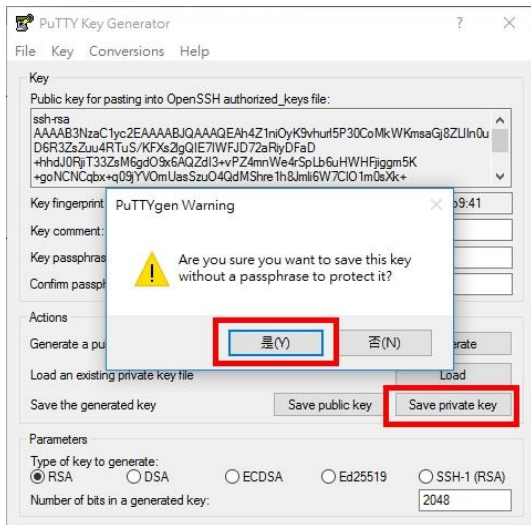

點 Save private key
點「是(Y)」

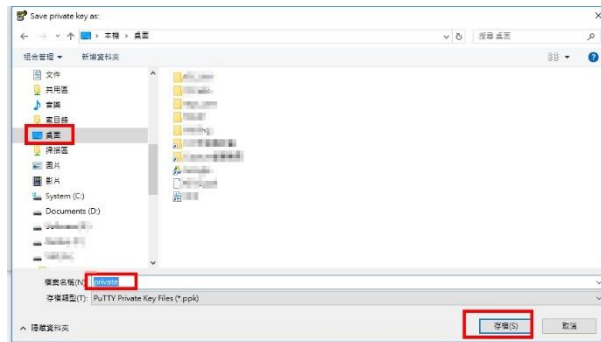

指定檔名
儲存於指定位置

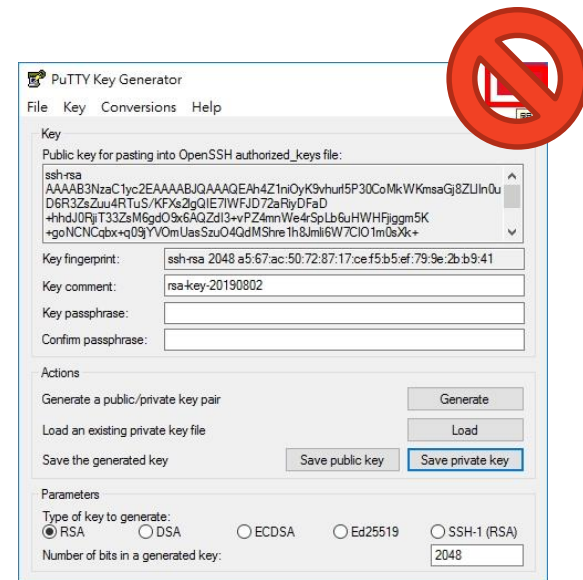

暫時不要
關閉 puttygen.exe

SSH 管理



- putty 設定金鑰登入：
 - 開啟 putty.exe

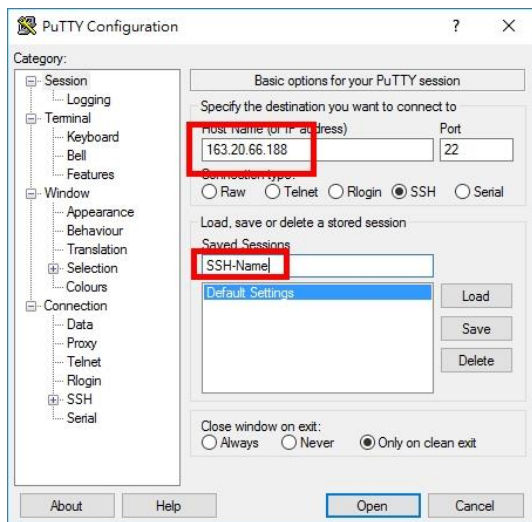

輸入連線IP
設定Session名稱

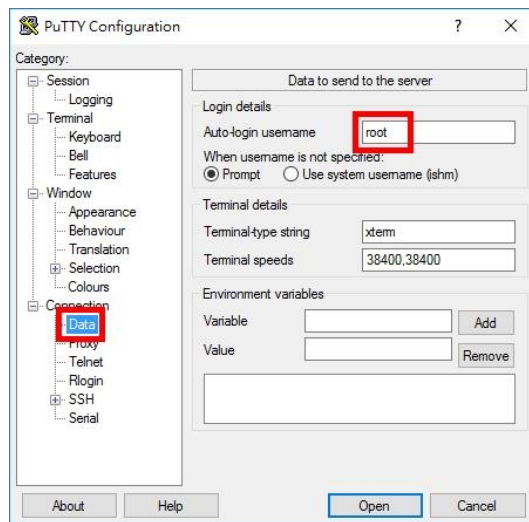

點 Data 欄位
設定 root 自動登入

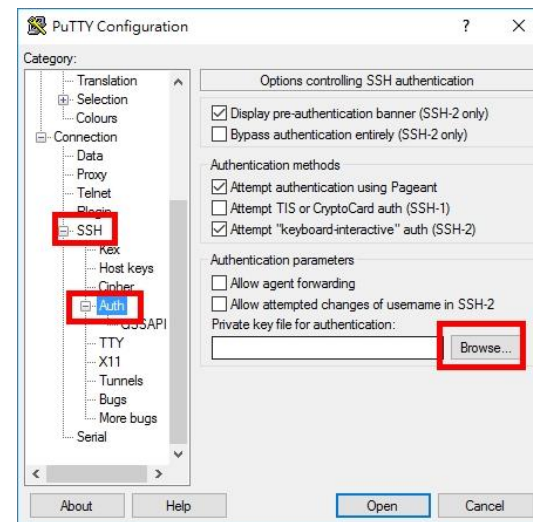

點 SSH 欄位
點 Auth 欄位
點 Browser...

SSH 管理



- putty 設定金鑰登入：

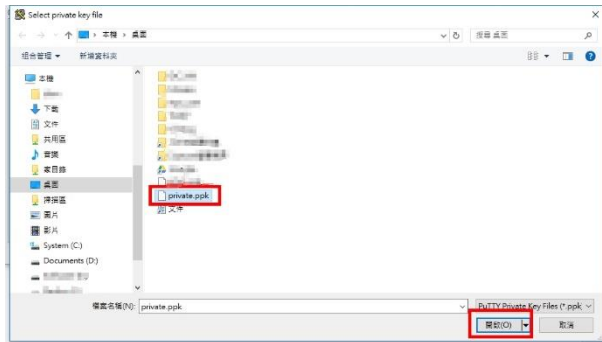

選擇私鑰
點「開啟(O)」

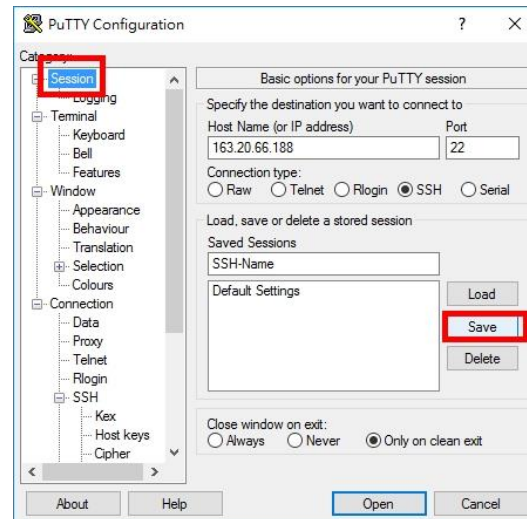

點 Session 欄位
點 Save

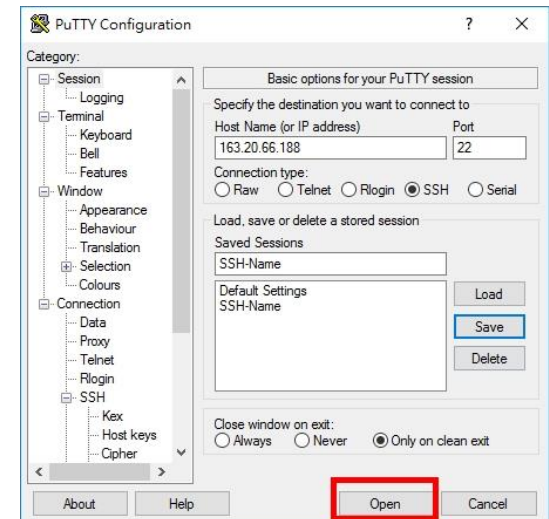

點 Open

SSH 管理



- putty 設定金鑰登入：

```
163.20.66.188 - PUTTY
Using username "root".
Server refused our key
root@163.20.66.188's password: █
```

還沒上傳公鑰
先用密碼登入

```
root@centos_188:~
Using username "root".
Server refused our key
root@163.20.66.188's password:
Last login: Fri May 2 16:52:27 2014 from 163.20.66.188
[root@centos_188 ~]# vi .ssh/authorized_keys █
```

vi /root/.ssh/authorized_keys

SSH 管理



- putty 設定金鑰登入：

```
root@centos_188:~  
ssh-rsa AAAAB3NzaC1yc2EAAAADAQABAAQDAjCqIFJjnkfu/8MMzOPTUOJrrVzyTH7fCfKzaF4hR^  
VfpF6jVLJox6n6sO6s1iUfQNNv+HFVwTzF0P5pMd/Ph4ChQqz7Sdx998J7bu3Vw1Cukt5xgmGqZBrSTD  
hlFtqvCsLxJRvz+A3liMYyNzzY160ftVzBJ2aMIM+usvL8cnk805eL+ucLxfp2IP8DN4Jsp1PL7QQ5sP  
V+4c+gCtu9qyMJbSQzQZfr4inAGeabMDA7jnewatCA2ON0JKCeMxBKC0n6pC5Y5HUSlcT6eP0NVZT1VH  
7anrUZh6TBdIyPMmpbCJuXUc+BNFw+6cFUmzzm7f8cPBE1d3Q7B4jLYsKffl root@centos_188  
ssh-rsa AAAAB3NzaC1yc2EAAAABJQAAQEAo3Rx2do+rp6TUHyFGLj+HhNN8eBuetgftH/zLKy3B91U  
qghq1o5v13fMyrrkKkt9iRGJgzCVE7V4px+ZrPP1ZdsqV/VTgYV5XOfcIMemwm3ONH0B38jH+48uKZmS  
o6qXbIOqhPk+6fQUzsM5NVhm2Qk/F2zcej5b1vfCpUxf2mRvs0QLXEzOIkAFgrkIqulKqaZUgujVe+oo0  
EKYy8wZhpwtjU64ZV5fP+MkLk+MxHa66FQtk1FgQb4k+oDfX6yqNVhr60w/+A3EKgUbW9phnucL7zub9  
bvpHpBz7fBgwUB1T+m+VJWec5/82WsgAQUYEYyagi05yDBCmOpDRETPg7w== rsa-key-20190802
```

```
root@centos_188:~  
ssh-rsa AAAAB3NzaC1yc2EAAAADAQABAAQDAjCqIFJjnkfu/8MMzOPTUOJrrVzyTH7fCfKzaF4hR^  
VfpF6jVLJox6n6sO6s1iUfQNNv+HFVwTzF0P5pMd/Ph4ChQqz7Sdx998J7bu3Vw1Cukt5xgmGqZBrSTD  
hlFtqvCsLxJRvz+A3liMYyNzzY160ftVzBJ2aMIM+usvL8cnk805eL+ucLxfp2IP8DN4Jsp1PL7QQ5sP  
V+4c+gCtu9qyMJbSQzQZfr4inAGeabMDA7jnewatCA2ON0JKCeMxBKC0n6pC5Y5HUSlcT6eP0NVZT1VH  
7anrUZh6TBdIyPMmpbCJuXUc+BNFw+6cFUmzzm7f8cPBE1d3Q7B4jLYsKffl root@centos_188  
ssh-rsa AAAAB3NzaC1yc2EAAAABJQAAQEAo3Rx2do+rp6TUHyFGLj+HhNN8eBuetgftH/zLKy3B91U  
qghq1o5v13fMyrrkKkt9iRGJgzCVE7V4px+ZrPP1ZdsqV/VTgYV5XOfcIMemwm3ONH0B38jH+48uKZmS  
o6qXbIOqhPk+6fQUzsM5NVhm2Qk/F2zcej5b1vfCpUxf2mRvs0QLXEzOIkAFgrkIqulKqaZUgujVe+oo0  
EKYy8wZhpwtjU64ZV5fP+MkLk+MxHa66FQtk1FgQb4k+oDfX6yqNVhr60w/+A3EKgUbW9phnucL7zub9  
bvpHpBz7fBgwUB1T+m+VJWec5/82WsgAQUYEYyagi05yDBCmOpDRETPg7w== rsa-key-20190802
```

「i」進入編輯模式
[Shift] + [insert] 貼上已複製的公鑰
(或按滑鼠右鍵貼上)

[ESC] 切換到命令模式
輸入「:wq」存檔退出

SSH 管理



- putty 設定金鑰登入：

```
root@centos_188 ~#  
Using username "root".  
Server refused our key  
root@163.20.66.188's password:  
Last login: Fri Aug 2 16:50:37 2019 from 163.20.66.185  
[root@centos_188 ~]# vi /etc/ssh/authorized_keys  
[root@centos_188 ~]# exit
```

輸入 exit 退出

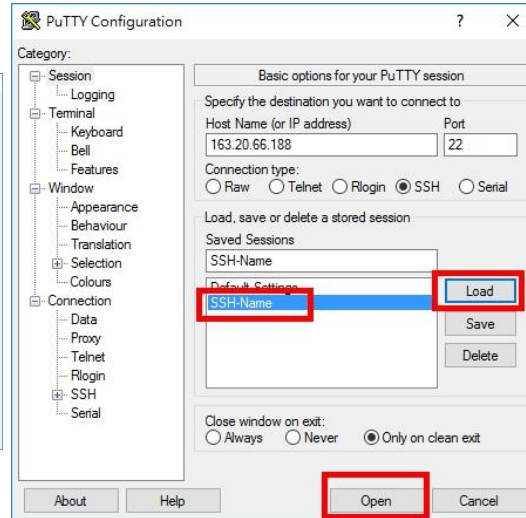

開啟 putty.exe
點 Session 名稱
點 Load
點 Open

```
root@centos_188 ~#  
Using username "root".  
Authenticating with public key "rsa-key-20190802"  
Last login: Fri Aug 2 16:51:03 2019 from 163.20.66.185  
[root@centos_188 ~]#
```

已成功用金鑰登入

SSH 管理



- 只允許金鑰登入：
 - # vi /etc/ssh/sshd_config
PasswordAuthentication no
PubkeyAuthentication yes
 - # systemctl restart sshd
- 使用 DOS 指令連線：
 - C:\> putty.exe -l root -i "private.ppk" -t
"163.20.174.xxx"
- 使用 DOS 連線執行 CentOS 指令：
 - C:\> putty.exe -l root -i "private.ppk" -t
"163.20.174.xxx" -m "command.txt"

SSH 管理



- 限制同一 IP 單位時間內之連線數
 - IPv4部份
 - # `firewall-cmd --permanent --direct --add-rule ipv4 filter INPUT_direct 0 -p tcp --dport 22 -m state --state NEW -m recent --set`
 - # `firewall-cmd --permanent --direct --add-rule ipv4 filter INPUT_direct 1 -p tcp --dport 22 -m state --state NEW -m recent --update --seconds 300 --hitcount 6 -j DROP`
 - # `firewall-cmd --reload`
 - # `iptables -L INPUT_direct -n` (查看規則)
 - IPv6部份
 - # `firewall-cmd --permanent --direct --add-rule ipv6 filter INPUT_direct 0 -p tcp --dport 22 -m state --state NEW -m recent --set`
 - # `firewall-cmd --permanent --direct --add-rule ipv6 filter INPUT_direct 1 -p tcp --dport 22 -m state --state NEW -m recent --update --seconds 300 --hitcount 6 -j DROP`
 - # `firewall-cmd --reload`
 - # `ip6tables -L INPUT_direct -n` (查看規則)
 - 移除規則：將上列指令 `--add-rule` 改成 `--remove-rule` 即可移除

忘記 root 密碼



- 先將 root 改成任意密碼，並確認原先設定之 'Centos12#' 無法登入，然後重新開機
- 在開機選單中點 e 進入編輯模式

```
CentOS Linux (3.10.0-957.el7.x86_64) 7 (Core)
CentOS Linux (0-rescue-9ce3f9b9bf0243f1b59a81b8ea448221) 7 (Core)

Use the ↑ and ↓ keys to change the selection.
Press e to edit the selected item, or 'c' for a command prompt.
The selected entry will be started automatically in 4s.
```

忘記 root 密碼



- 找到開機指令行將 **ro** 改成 **rw rd.break**
- 輸入 **Ctrl + x** 執行改過的指令行

```
setparams 'CentOS Linux (3.10.0-957.el7.x86_64) 7 (Core)'
```

```
load_video
set gfxpayload=keep
insmod gzio
insmod part_msdos
insmod xfs
set root='hd0,msdos1'
if [ x$feature_platform_search_hint = xy ]; then
  search --no-floppy --fs-uuid --set=root --hint-bios=hd0,msdos1 --hin\
t-efi=hd0,msdos1 --hint-baremetal=ahci0,msdos1 --hint='hd0,msdos1' 90439fbd-2\
1f5-40f6-9177-e70e581dd619
else
  search --no-floppy --fs-uuid --set=root 90439fbd-21f5-40f6-9177-e70e\
581dd619
```

Press Ctrl-x to start, Ctrl-c for a command prompt or Escape to discard edits and return to the menu. Pressing Tab lists possible completions.

```
hint = xy ]; then
--set=root --hint-bios=hd0,msdos1 --hin\
0,msdos1 --hint='hd0,msdos1' 90439fbd-2\
--set=root 90439fbd-21f5-40f6-9177-e70e\
%.x86_64 root=/dev/mapper/centos-root ro\
rd.lvm.lv=centos/swap rhgb quiet LANG=\
e17.x86_64.img
```

Press Ctrl-x to start, Ctrl-c for a command prompt or Escape to discard edits and return to the menu. Pressing Tab lists possible completions.

忘記 root 密碼



- # **chroot** /sysroot
(將 / 改到 /sysroot 目錄)
- # **passwd** root
(變更 root 密碼)
- # **touch** /.autorelabel
(**重要**，要重新標籤 SELinux，不然無法開機成功)
- # **exit**
(退出 chroot 模式)
- # **./shutdown -r**
(重新開機)

DNS Server 管理



- CentOS 7 提供的 DNS 伺服器套件為 Berkeley Internet Name Domain，簡稱 BIND
- 安裝 bind 套件
 - #yum -y install bind
- 套件名稱為 bind，但服務名稱是 **named**
- 設定檔位置：
 - /etc/named.conf
- 相關資料檔位置：
 - /var/named/*

DNS Server 管理



- 編輯設定檔：

- # vi /etc/named.conf

- listen-on port 53 { any; };

- listen-on-v6 port 53 { any; };

- allow-query { any; };

- recursion no;

- 建立解析網域 ZONE (oooo.expr.ntpc.edu.tw.)：

- # vi /etc/named.conf

- zone "oooo.expr.ntpc.edu.tw." IN {

- type master;

- file "named.oooo";

- };

DNS Server 管理



- 建立網域名稱紀錄檔：
 - # `cd /var/named`
 - # `cp named.empty named.0000`
 - # `vi named.0000`

@	NS	centosXXX.0000.expr.ntpc.edu.tw.
centosXXX	A	163.20.174.xxx
centosXXX	AAAA	2001:288:228f:5::xxx
www	A	163.20.174.xxx
www	AAAA	2001:288:228f:5::xxx
- 啟動 named 服務(錯誤示範)：
 - # `systemctl start named`

DNS Server 管理



- 測試 DNS 紀錄查詢：
 - # nslookup www.0000.expr.ntpc.edu.tw 127.0.0.1
 - # nslookup www.0000.expr.ntpc.edu.tw ::1
- 檢查 named 狀態：
 - # systemctl status named
- 修改網域名稱紀錄檔權限(正確步驟)：
 - # chgrp named named.0000
- 重新載入 named 服務，並確認狀態：
 - # systemctl reload named
 - # systemctl status named
- 設定開機時啟動：
 - # systemctl enable named

DNS Server 管理



- 測試 DNS 紀錄查詢：
 - # nslookup www.oooo.expr.ntpc.edu.tw 127.0.0.1
 - # nslookup www.oooo.expr.ntpc.edu.tw ::1
- 外部測試 DNS 查詢：
 - C:\> nslookup www.oooo.expr.ntpc.edu.tw 163.20.174.XXX
 - C:\> nslookup www.oooo.expr.ntpc.edu.tw
2001:288:228f:5::XXX
- 開通防火牆：
 - # firewall-cmd --add-service=dns --permanent
 - # firewall-cmd --reload
- 再次外部測試 DNS 查詢：
 - C:\> nslookup www.oooo.expr.ntpc.edu.tw 163.20.174.XXX
 - C:\> nslookup www.oooo.expr.ntpc.edu.tw
2001:288:228f:5::XXX

DNS Server 管理



- 測試 DNS 紀錄查詢：
 - # `host www.oooo.expr.ntpc.edu.tw`
 - # `host www.oooo.expr.ntpc.edu.tw 8.8.8.8`
- 外部測試 DNS 查詢：
 - `C:\> nslookup www.oooo.expr.ntpc.edu.tw`
 - `C:\> nslookup www.oooo.expr.ntpc.edu.tw 8.8.8.8`
- 向上註冊(表單僅提供本研習使用)
 - <https://forms.gle/AzAraUrQyN9Cgsm3A>
- 申請教網防火牆開通
- 測試 DNS 紀錄查詢：
 - # `host www.oooo.expr.ntpc.edu.tw`
 - # `host www.oooo.expr.ntpc.edu.tw 8.8.8.8`
- 外部測試 DNS 查詢：
 - `C:\> nslookup www.oooo.expr.ntpc.edu.tw`
 - `C:\> nslookup www.oooo.expr.ntpc.edu.tw 8.8.8.8`

DNS Server 管理

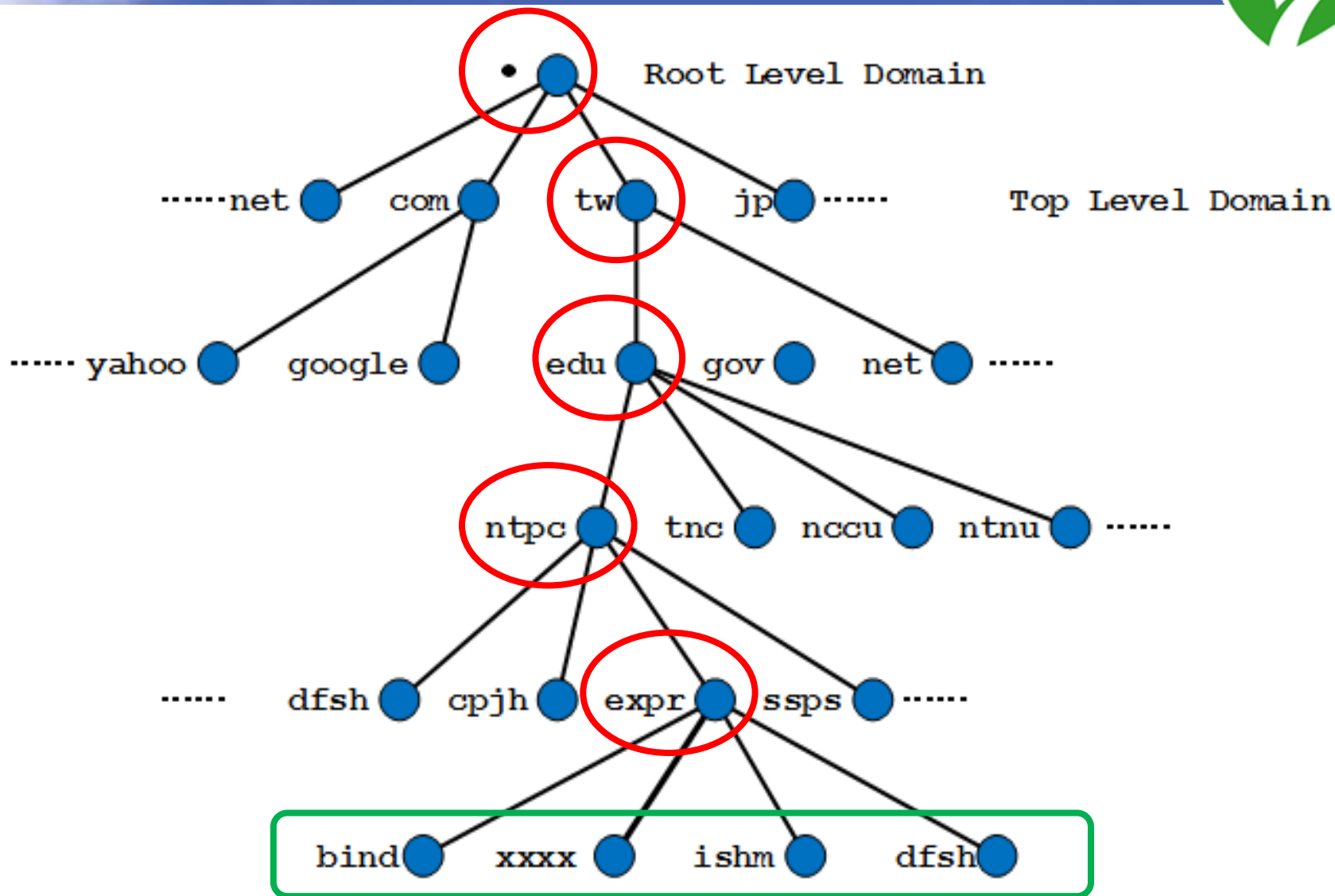

DNS Server 管理



- 調整 named log 位置：
 - # vi /etc/named.conf

```
logging {
    channel default_debug {
        file "/var/log/named/named.run";
        severity dynamic;
    };
};
```
 - # mkdir /var/log/named
 - # chgrp named /var/log/named
 - # chmod g+w /var/log/named
 - # systemctl restart named
 - # cat /var/log/named/named.run

DNS Server 管理



- 新增 named 查詢 log :
 - # vi /etc/named.conf

```
logging {
    channel default_debug { ..... };
    channel "query_log" {
        file "/var/log/named/query.log" versions 3 size 50M;
        print-time yes;
        print-category yes;
        print-severity yes;
    };
    category "queries" { "query_log"; };
};
```
 - # systemctl restart named
 - # tail -f /var/log/named/query.log
 - # ls -l /var/log/named

紀錄管理



- 產生 LOG 的服務：
 - systemd-journald** : 收集來自 kernel、早期開機程序、標準輸出、及系統日誌，結構化處理後轉送給 rsyslog 做後續處理，並儲存在 /run/log 中(記憶體)，重新開機後消失。
 - rsyslog** : 依接收到系統日誌的型別及優先權排序，並寫入到 /var/log 內相對應的紀錄檔中保存。
- 檢視 systemd-journal 服務狀態：
 - # **systemctl status systemd-journald**
- 檢視 rsyslog 服務狀態：
 - # **systemctl status rsyslog**
- 檢視記錄檔：
 - # **more /var/log/messages**
 - # **less /var/log/secure**



- 檢視/編輯 rsyslog 設定檔：
 - # vi /etc/rsyslog.conf
 - # ls -l /etc/rsyslog.d/
- 查詢 systemd-journald 系統紀錄
 - # journalctl (查看全部紀錄)
 - # journalctl -f (監看系統紀錄即時變化)
 - # journalctl -p err (檢視等級為 err 的紀錄)
 - # journalctl _SYSTEMD_UNIT=sshd.service
 - # journalctl | grep sshd (檢視 sshd 相關紀錄)

紀錄管理



- 檢視系統時間及時區：
 - # `timedatectl`
- 設定時區為臺北：
 - # `timedatectl set-timezone Asia/Taipei`
- 系統校時：
 - # `chronyc sources -v` (查看同步時間伺服器狀態)
 - # `chronyc sourcestats` (校時來源 Server 的狀態)
 - # `chronyc tracking` (顯示與校時來源的時差)
 - # `chronyc -a makestep` (立即同步)
- 硬體校時：
 - # `hwclock -r` (顯示硬體時間)
 - # `hwclock -c` (比較硬體與系統時間)
 - # `hwclock -w` (設定硬體時間比照系統時間同步)

紀錄管理



- 列出執行過的歷史指令：
 - # `history`
- 歷史指令位置：
 - # `cat /root/.bash_history`
- 刪除目前登入階段歷史指令：
 - # `history -c`
- 將所有使用者指令送到 rsyslog：
 - # `vi /etc/profile`

```
remoteip=$(who am i | awk '{print $5}' | sed "s/[0]//g")
export PROMPT_COMMAND='RETRN_VAL=$?;logger -p local3.debug
"${(whoami) $remoteip [$$]: $(history 1 | sed "s/^[ ]*[0-9]\+[ ]*//" )
[$RETRN_VAL]'"
```
 - # `vi /etc/rsyslog.conf`

```
local3.* /var/log/bash.log
```
 - # `systemctl restart rsyslog`
 - # `bash` (或重新登入)

紀錄管理



- bash.log 檢視一般使用者與 root 指令紀錄
- 檢視/編輯 logrotate 紀錄檔輪替：
 - # vi /etc/logrotate.conf
 - # ls -l /etc/logrotate.d/
 - # logrotate -f /etc/logrotate.conf (強制立即輪替)
- 將 bash.log 加入輪替：
 - # vi /etc/logrotate.d/bashlog
/var/log/bash.log {
 missingok
 notifempty
}
 - # logrotate -f /etc/logrotate.conf

網頁伺服器管理



- 查詢網頁伺服器服務狀態：
 - # `systemctl status httpd`
- 安裝網頁伺服器套件：
 - # `yum -y install httpd mod_ssl`
- 啟動網頁伺服器服務：
 - # `systemctl status httpd`
 - # `systemctl start httpd`
- 設定網頁伺服器開機時自動啟動：
 - # `systemctl enable httpd`

網頁伺服器管理



- 編輯網頁伺服器設定檔：
 - # `vi /etc/httpd/conf/httpd.conf`
 ServerName `www.0000.expr.ntpc.edu.tw`
- 重新啟動網頁伺服器：
 - # `systemctl restart httpd`
 - # `systemctl status httpd`
- 開通防火牆允許 http 及 https (80, 443)：
 - # `firewall-cmd --add-service=http`
 -- `add-service=https --permanent`
 - # `firewall-cmd --reload`
 - # `firewall-cmd --list-all`
- 確定有監聽服務埠：
 - # `netstat -ntlp`

網頁伺服器管理



- 從外部測試連線：
 - C:\> ping 163.20.174.xxx
 - C:\> ping 2001:288:228f:5::xxx
- 從外部偵測 服務埠(80, 443)是否開通：
 - C:\> telnet 163.20.174.xxx
 - C:\> telnet 2001:288:228f:5::xxx
 - tcping 下載 (windows)：
<https://download.elifulkerson.com/files/tcping/0.39/tcping.exe>
 - C:\> tcping 163.20.174.xxx
 - C:\> tcping 163.20.174.xxx 443
 - C:\> tcping 2001:288:228f:5::xxx
 - C:\> tcping 2001:288:228f:5::xxx 443
 - tcping 安裝 (CentOS 7)：
 - # yum -y install epel-release
 - # yum -y install tcping

網頁伺服器管理



- 製作首頁，然後用瀏覽器檢測：
 - # `vi /var/www/html/index.html`
- 安裝 PHP 套件：
 - # `yum -y install php`
 - # `systemctl restart httpd`
- 製作 PHP 首頁：
 - # `vi /var/www/html/index.php`

```
<?php
    echo "<h1>HELLO</h1><h1>PHP</h1>";
    echo "<hr />";
    phpinfo( );
?>
```
- 預設值，首頁以 `html` 為優先，`php` 次之

網頁伺服器管理



- 利用 PHP 環境變數製作動態網頁：
 - # `vi /var/www/html/guest.php`
`<?php`
`echo "<h1>I am ".$_SERVER['SERVER_NAME']."</h1>";`
`echo "<h1>You come from : ".$_SERVER['REMOTE_ADDR']."</h1>";`
`?>`
- 製作 `favicon.ico`：
 - 製作/取得圖檔
 - 線上轉檔並下載：
 - `http://tw.faviconico.org/`
 - `https://www.favicon.cc/`
 - Filezilla 使用 SFTP 上傳至 `/var/www/html/`
 - 大部份瀏覽器會自動取得 `favicon.ico` 並顯示，
或
`<head>`
`<link rel="shortcut icon" href="favicon.ico" />`
`</head>`

Let's Encrypt 憑證申請



- 安裝 epel-release 套件：
 - # yum -y install epel-release
- 取得 certbot 資訊：
 - # yum list | grep certbot
- 安裝 certbot 套件：
 - # yum -y install python2-certbot-apache
- 手動申請及安裝憑證：
 - # certbot certonly --webroot -d www.oooo.expr.ntpc.edu.tw
(# certbot --staging certonly --webroot -d www.oooo.expr.ntpc.edu.tw)
(--staging 為測試憑證CA)
 - # vim /etc/httpd/conf.d/ssl.conf (將憑證路徑寫入設定檔)
 - # systemctl restart httpd

Let's Encrypt 憑證申請



- 設定虛擬網站：
 - # `vi /etc/httpd/conf/httpd.conf`
`ServerName www.0000.expr.ntpc.edu.tw` (刪除或註解這一行)
`<VirtualHost *:80>`
`ServerAdmin root@0000.expr.ntpc.edu.tw`
`DocumentRoot /var/www/html`
`ServerName www.0000.expr.ntpc.edu.tw`
`</VirtualHost>`
 - # `systemctl restart httpd`
- 自動申請及安裝憑證：
 - # `certbot run`
(過程中，建議選擇 2: Redirect 重導，自動將用戶的 http 連線轉址成 https 連線)
(# `certbot --staging run` 測試憑證CA)

Let's Encrypt 憑證申請



- 設定第2個虛擬網站：
 - # `vi /etc/httpd/conf/httpd.conf`

```
<VirtualHost *:80>  
    ServerAdmin root@0000.expr.ntpc.edu.tw  
    DocumentRoot /var/www/html/xyz  
    ServerName xyz.0000.expr.ntpc.edu.tw  
</VirtualHost>
```
 - # `mkdir /var/www/html/xyz`
 - # `vi /var/www/html/xyz/index.php`

```
<?php  
    echo "<h1>";  
    echo $_SERVER['SERVER_NAME'];  
    echo "</h1>";  
?>
```
 - # `systemctl restart httpd`

Let's Encrypt 憑證申請



- 設定第2個網站的 DNS 對應：
 - # `vi /var/named/named.oooo`
 - `xyz A 163.20.174.xxx`
 - `xyz AAAA 2001:288:228f:5::xxx`
 - # `systemctl restart named`
- 使用瀏覽器確定網站運作正常
- 自動申請及安裝第2張憑證：
 - # `certbot run`

Let's Encrypt 憑證申請



- 檢視 Let's Encrypt 憑證：
 - # `cat /etc/httpd/conf/httpd-le-ssl.conf`
 - # `ls -l /etc/letsencrypt`
 - # `cd /etc/letsencrypt/archive/xyz.0000.expr.ntpc.edu.tw`
 - # `openssl x509 -in cert1.pem -noout -text`
 - # `openssl rsa -in privkey1.pem -noout -text`
- 更新 Let's Encrypt 憑證：
 - # `certbot renew`
- 利用 crond 自動更新 Let's Encrypt 憑證：
 - # `vi /etc/crontab`
 - *** 6 root /usr/bin/certbot renew (每週六更新一次)
 - # `systemctl reload crond`

Bash Script 實作



- 實作自動搜尋與安裝金鑰至所有學員機 shell script
- 開放 SSHD 允許帳密登入：
 - # `vi /etc/ssh/sshd_config`
`PasswordAuthentication yes`
 - # `systemctl restart sshd`
- 確定 root 密碼為 'Centos12#'：
 - # `passwd root`
 - 新密碼：`Centos12#`
 - 再次輸入新密碼：`Centos12#`
- 移除單位時間 IP 連線限制
 - # `firewall-cmd --permanent --direct --remove-rule ipv4 filter INPUT_direct 0 -p tcp --dport 22 -m state --state NEW -m recent --set`
 - # `firewall-cmd --permanent --direct --remove-rule ipv4 filter INPUT_direct 1 -p tcp --dport 22 -m state --state NEW -m recent --update --seconds 300 --hitcount 6 -j DROP`
 - # `firewall-cmd --reload`
 - # `iptables -L INPUT_direct -n` (查看規則)

Bash Script 實作



- 安裝 nmap 套件：
 - # `yum -y install nmap`
- 掃描開機 IP：
 - # `nmap -sP 163.20.174.131-200`
- 依掃描結果擷取虛擬機器主機資訊：
 - # `nmap -sP 163.20.174.131-200 | grep "VMware" -B 2`
- 保留含 IP 的行：
 - # `nmap -sP 163.20.174.131-200 | grep "VMware" -B 2 | grep "163\.20\.174\."`
- 單獨擷取 IP：
 - # `nmap -sP 163.20.174.131-200 | grep "VMware" -B 2 | grep "163\.20\.174\." | awk '{print $5}'`
- 將擷取 IP 的結果轉成檔案：
 - # `nmap -sP 163.20.174.131-200 | grep "VMware" -B 2 | grep "163\.20\.174\." | awk '{print $5}' > ips.txt`

Bash Script 實作



- 安裝免互動 SSH 登入工具：
 - # `yum -y install sshpass`
- 利用 sshpass 免互動取得對方主機名稱：
 - # `sshpass -p 'Centos12#' ssh -o StrictHostKeychecking=no -o ConnectTimeout=5 root@163.20.174.YYY "hostname"`
- 利用 sshpass 安裝金鑰：
 - # `sshpass -p 'Centos12#' ssh-copy-id root@163.20.174.YYY`
- 編輯安裝金鑰 Bash Script：
 - # `vi key.sh`
for IP in \$(cat ips.txt)
do
 迴圈指令
done
 - # `chmod a+x key.sh`
- 執行 Bash Script：
 - # `./key.sh`

備份管理



- 打包與壓縮：

```
#tar cvzf filename.tar.gz source1 source2 .....  
#tar cvJf filename.tar.xz source1 source2 .....
```

– 含前置目錄：

- # tar cvzf html.tar.gz /var/www/html

– 不含前置目錄：

- # cd /var/www/html
- # tar cvzf html.tar.gz *

- 解壓縮：

```
#tar xvzf filename.tar.gz  
#tar xvjf filename.tar.xz
```

– # tar xvzf html.tar.gz

檔案傳輸與備份



- 透過 scp 將檔案傳到另一台主機備份：
 - # `scp html.tar.gz root@163.20.174.YYY:/tmp`
 - # `ssh root@163.20.174.YYY "ls -l /tmp"` (確認已上傳)
 - # `scp root@163.20.174.YYY:/etc/httpd/conf/* /tmp`
- 透過 SFTP 下載 html.tar.gz 備份檔：Filezilla
- 透過 rsync 備份：
 - # `mkdir /tmp/backup1`
 - # `rsync -av /var/www/html /tmp/backup1`
(備份 /var/www/html 整個目錄及其內檔案與目錄)
 - # `mkdir /tmp/backup2`
 - # `rsync -av /var/www/html/ /tmp/backup2`
(備份 /var/www/html/ 下的所有檔案與目錄)
 - # `ssh root@163.20.174.YYY "mkdir /tmp/backup"`
(在遠端建立備份目錄)
 - # `rsync -av /var/www/html root@163.20.174.YYY:/tmp/backup`
 - # `rsync -av /var/named root@163.20.174.YYY:/tmp/backup`
 - # `ssh root@163.20.174.YYY "ls -l /tmp/backup"`

備份管理



- 匯出前先檢查硬碟使用狀況(擴充硬碟練習用)：
 - # `df -h`
 - # `fdisk -l`
- 匯出 OVA 檔
 - # `poweroff` (關機)
 - 至「Virtual Machine Settings」移除 CD/DVD 掛載
 - `C:\> cd "C:\Program Files (x86)\VMware\VMware Player\OVFTool"`
 - `C:\> mkdir D:\export`
 - `C:\> ovftool.exe "C:\Users\user\Document\Virtual Machines\CentOS 7 64bit\CentOS 7 64-bit.vmx" D:\export\CentOS7.ova`

擴充硬碟



檔案系統

邏輯磁區 (LV)
Logical Volume

磁區群組 (VG)
Volume Group

實體磁區 (PV)
Physical Volume

分割區

實體硬碟

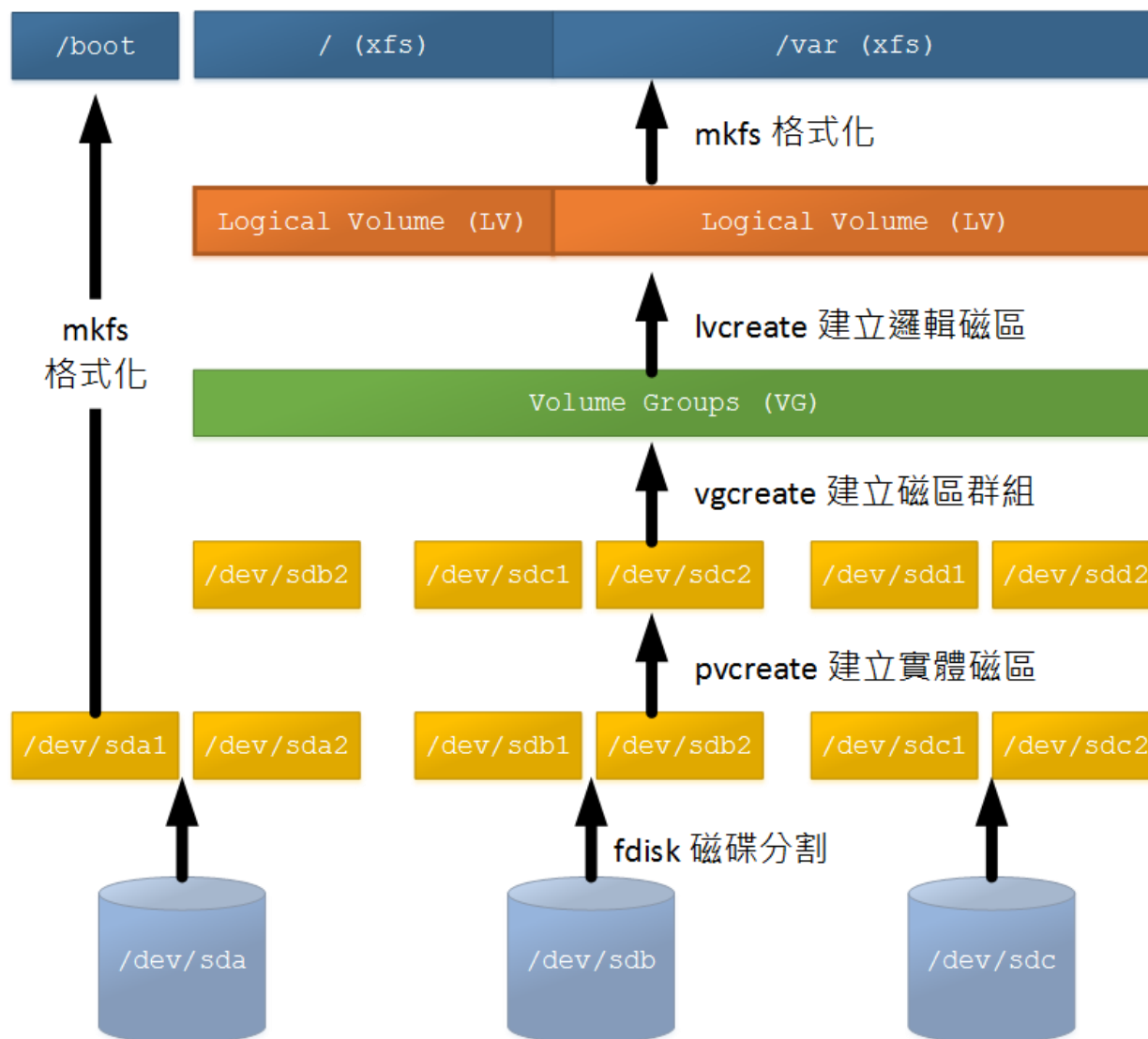

擴充硬碟



- 擴充硬碟：
 - 至「Virtual Machine Settings」中「Hard Disk (SCSI)」，點「Expand..」擴充硬碟，加大20GB
 - 完成後，開啟虛擬機器電源
- 開機登入後，確認硬碟容量增加：
 - # `fdisk -l`
- 建立新分割區：
 - # `fdisk /dev/sda`
 - `n` (新增分割區)
 - `p` (建立主分割區)
 - `[Enter]` (分割區編號，預設 3)
 - `[Enter]` (起始扇區，選擇預設)
 - `[Enter]` (起始扇區，選擇預設)
 - `t` (變更分割區格式)
 - `3` (選擇分割區)
 - `8e` (選擇格式為LVM)
 - `p` (檢視已設定分割區)
 - `w` (儲存並退出)

擴充硬碟



- 重新啟動以套用變更：
 - # `reboot`
- 開機登入後，轉換分割區為實體磁區(PV)：
 - # `pvcreat /dev/sda3`
 - (可用 # `pvdisplay` 檢視已有實體磁區名稱及內容)
- 擴充磁區群組(VG)：
 - # `vgextend centos /dev/sda3`
(可用 # `vgdisplay` 檢視已有磁區群組名稱及內容)
- 擴充邏輯磁區(LV)：
 - # `lvextend /dev/centos/root /dev/sda3`
 - (可用 # `lvdisplay` 檢視現有邏輯磁區名稱及內容)
- 擴大檔案系統(xfs)：
 - # `xfs_growfs /dev/mapper/centos-root`
- 檢查確認：
 - # `df -h`
- 實作：再擴充一顆 `/dev/sdb`

新北市首頁系統 操控原力進化 (CentOS)

謝謝指教



新北市政府教育局
教育研究及資訊發展科
林璟豐

80723456 # 516